



CATÁLOGO

VASOS CRISTALINOS Y TRASLÚCIDOS

INDICE

VASOS	PAG.		PAG.
PLÁSTICO CRISTALINOS		PLÁSTICO TRASLUCIDOS	
3oz -----	3	1oz -----	16
7oz -----	4	2oz -----	17
8oz -----	5	4oz -----	18
9oz -----	6	10oz -----	19
10oz -----	8	12oz -----	20
12oz -----	9	16oz -----	21
16oz -----	12	20oz -----	23
20oz -----	13	24oz -----	24
24oz -----	14	32oz -----	25
32oz -----	15		

VASOS DE PLÁSTICO CRISTALINOS

CLAVE	DESCRIPCIÓN	MAT	ÁREA DE IMPRESIÓN	● Medidas en cm.
TK35	CRISTALINO 3.5oz	PET	A: 3.6, L: 13.5	

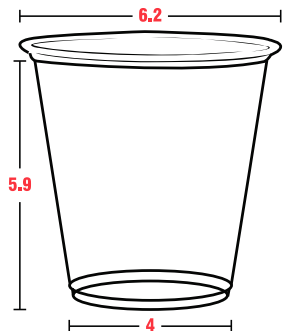

● Medidas en cm.

● Área del vaso ● Área de impresión

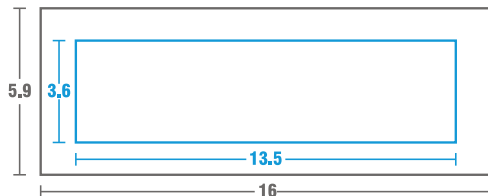

TAPA	PL2	MUESTRA IMPRESA
------	-----	-----------------

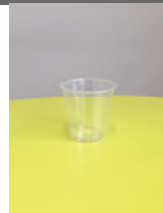

DESCRIPCIÓN DE TAPA:

- DL: TAPA TIPO DOMO ABIERTA
- TS: TAPA PLANA CON ABERTURA POPOTE
- TP: TAPA PLANA CERRADA
- PL: TAPA PLANA CERRADA

DIMENSIONES (CM) DS: 6.2, DI: 4.0, C: 16.0, A: 5.9

CLAVES: DS: DIÁMETRO SUPERIOR C: CIRCUNFERENCIA L: LARGO
DI: DIÁMETRO INFERIOR A: ALTURA

VASOS DE PLÁSTICO CRISTALINOS

CLAVE

DESCRIPCIÓN

MAT

ÁREA DE IMPRESIÓN

● Medidas en cm.

TP7

CRISTALINO 7oz

PET

A: 5.5, L: 15

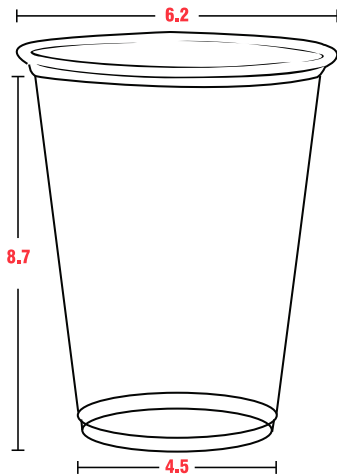

● Medidas en cm.

● Área del vaso ● Área de impresión

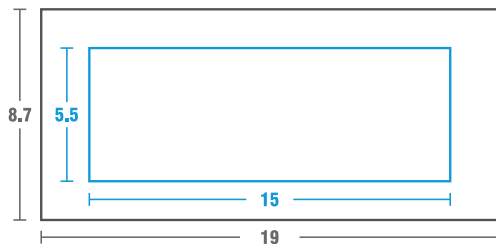

TAPA

PL4

MUESTRA IMPRESA

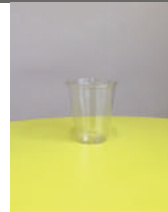
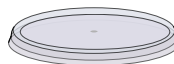

DESCRIPCIÓN DE TAPA:

DL: TAPA TIPO DOMO ABIERTA

TS: TAPA PLANA CON ABERTURA POPOTE

TP: TAPA PLANA CERRADA

PL: TAPA PLANA CERRADA

DIMENSIONES (CM) DS: 7.5, DI: 4.5, C: 19.0, A: 8.7

CLAVES:

DS: DIÁMETRO SUPERIOR
DI: DIÁMETRO INFERIOR

C: CIRCUNFERENCIA
A: ALTURA

L: LARGO

VASOS DE PLÁSTICO CRISTALINOS

CLAVE

DESCRIPCIÓN

MAT

ÁREA DE IMPRESIÓN

● Medidas en cm.

SD8

CRISTALINO 8oz

PET

A: 3.3, L: 21

● Área del vaso ● Área de impresión

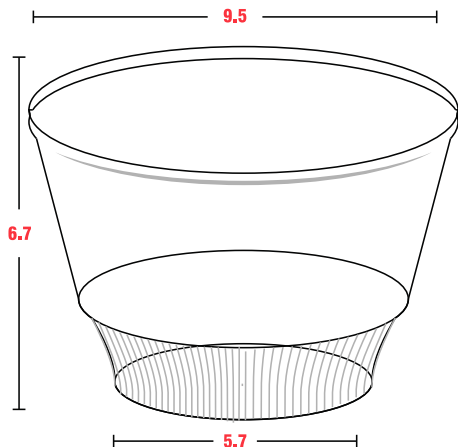

● Medidas en cm.

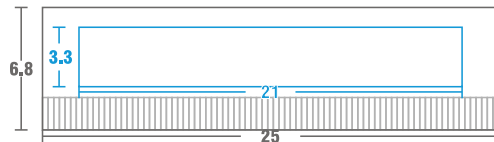

TAPA DL662, 662TS Y 662TP

MUESTRA IMPRESA

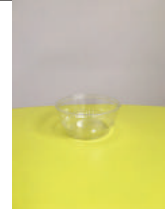
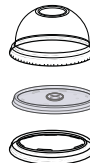

DESCRIPCIÓN DE TAPA:

DL: TAPA TIPO DOMO ABIERTA

TS: TAPA PLANA CON ABERTURA POPOTE

TP: TAPA PLANA CERRADA

PL: TAPA PLANA CERRADA

DIMENSIONES (CM) DS: 9.5, DI: 5.7, C: 25.0, A: 6.7

CLAVES:

DS: DIÁMETRO SUPERIOR
DI: DIÁMETRO INFERIOR

C: CIRCUNFERENCIA
A: ALTURA

L: LARGO

VASOS DE PLÁSTICO CRISTALINOS

CLAVE

DESCRIPCIÓN

MAT

ÁREA DE IMPRESIÓN

● Medidas en cm.

TP9

CRISTALINO 9oz

PET

A:5, L:19.5

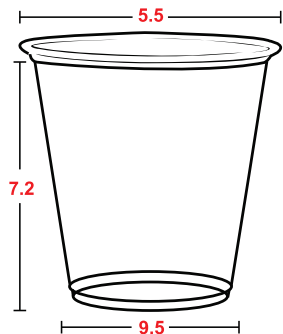

● Medidas en cm.

● Área del vaso ● Área de impresión

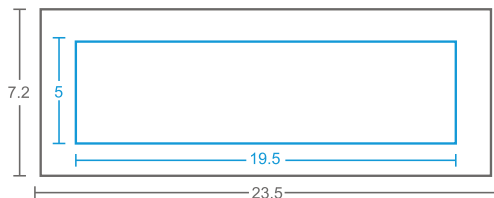

TAPA DL662, 662TS Y 662TP

MUESTRA IMPRESA

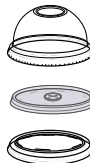

DESCRIPCIÓN DE TAPA:

DL: TAPA TIPO DOMO ABIERTA

TS: TAPA PLANA CON ABERTURA POPOTE

TP: TAPA PLANA CERRADA

PL: TAPA PLANA CERRADA

DIMENSIONES (CM) DS: 9.5, DI: 5.5, C: 23.5, A: 7.2

CLAVES:

DS: DIÁMETRO SUPERIOR
DI: DIÁMETRO INFERIOR

C: CIRCUNFERENCIA
A: ALTURA

L: LARGO

VASOS DE PLÁSTICO CRISTALINOS

CLAVE

DESCRIPCIÓN

MAT

ÁREA DE IMPRESIÓN

● Medidas en cm.

TP9C - ALTO

CRISTALINO 9oz

PET

A: 6, L: 18

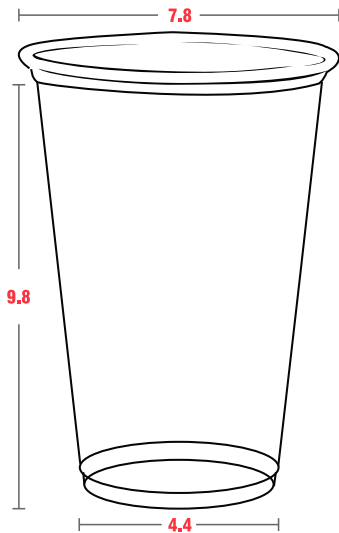

● Medidas en cm.

● Área del vaso ● Área de impresión

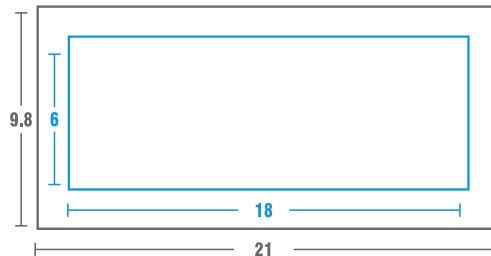

TAPA DL640

MUESTRA IMPRESA

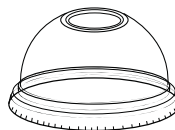

DESCRIPCIÓN DE TAPA:

DL: TAPA TIPO DOMO ABIERTA

TS: TAPA PLANA CON ABERTURA POPOTE

TP: TAPA PLANA CERRADA

PL: TAPA PLANA CERRADA

DIMENSIONES (CM) DS: 7.8, DI: 4.4, C: 21.0, A: 9.8

CLAVES:

DS: DIÁMETRO SUPERIOR
DI: DIÁMETRO INFERIOR

C: CIRCUNFERENCIA
A: ALTURA

L: LARGO

VASOS DE PLÁSTICO CRISTALINOS

CLAVE

DESCRIPCIÓN

MAT

ÁREA DE IMPRESIÓN

● Medidas en cm.

TP10

CRISTALINO 10oz

PET

A: 6.5, L: 18

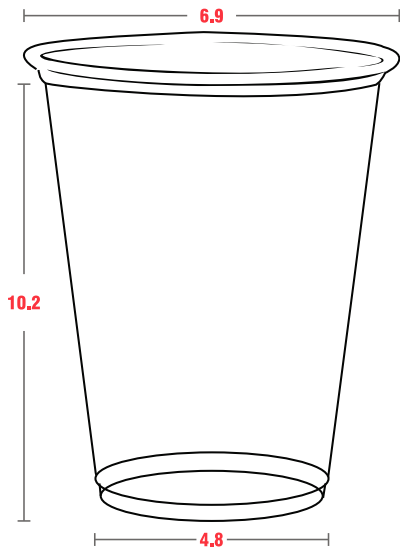

● Medidas en cm.

● Área del vaso ● Área de impresión

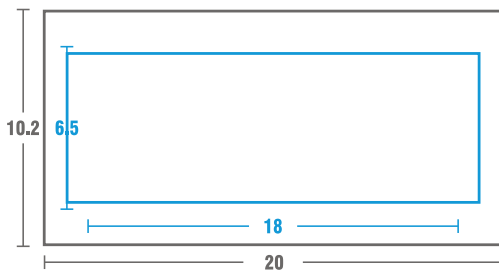

TAPA DL662, 662TS Y 662TP

MUESTRA IMPRESA

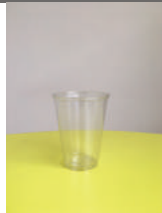
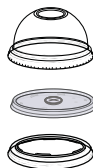

DESCRIPCIÓN DE TAPA:

DL: TAPA TIPO DOMO ABIERTA

TS: TAPA PLANA CON ABERTURA POPOTE

TP: TAPA PLANA CERRADA

PL: TAPA PLANA CERRADA

DIMENSIONES (CM) DS: 6.9, DI: 4.8, C: 20.0, A: 10.2

CLAVES:

DS: DIÁMETRO SUPERIOR
DI: DIÁMETRO INFERIOR

C: CIRCUNFERENCIA
A: ALTURA

L: LARGO

VASOS DE PLÁSTICO CRISTALINOS

CLAVE

DESCRIPCIÓN

MAT

SD12

CRISTALINO 12oz

PET

ÁREA DE IMPRESIÓN

● Medidas en cm.

A: 4, L: 23

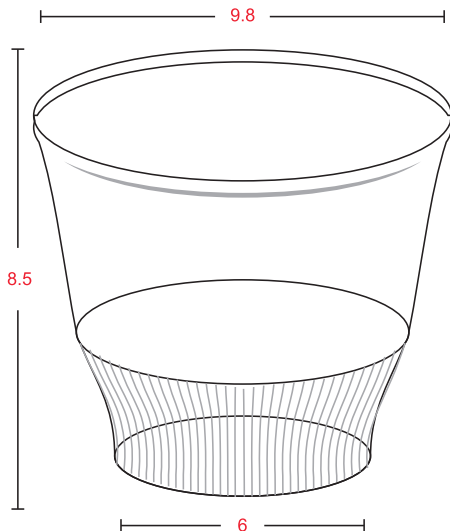

● Medidas en cm

● Área del vaso ● Área de impresión

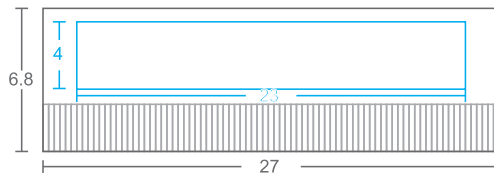

TAPA DL 626,626TS Y 626TP

MUESTRA IMPRESA

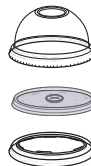

DESCRIPCIÓN DE TAPA:

DL: TAPA TIPO DOMO ABIERTA

TS: TAPA PLANA CON ABERTURA POPOTE

TP: TAPA PLANA CERRADA

PL: TAPA PLANA CERRADA

DIMENSIONES (CM) DS: 9.8, DI: 6.0, C: 27.0, A: 8.5

CLAVES:

DS: DIÁMETRO SUPERIOR

C: CIRCUNFERENCIA

L: LARGO

DI: DIÁMETRO INFERIOR

A: ALTURA

VASOS DE PLÁSTICO CRISTALINOS

CLAVE

DESCRIPCIÓN

MAT

TP22

CRISTALINO 12oz

PET

ÁREA DE IMPRESIÓN

● Medidas en cm.

A: 7.5, L: 18

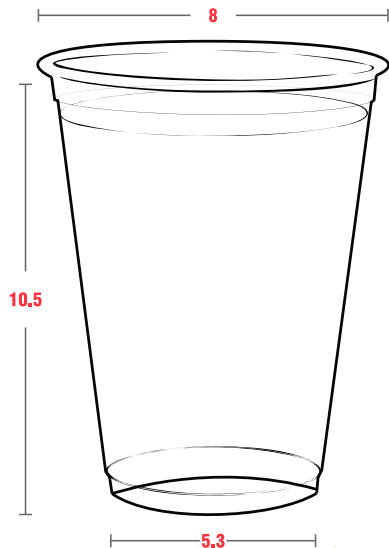

● Medidas en cm.

● Área del vaso ● Área de impresión

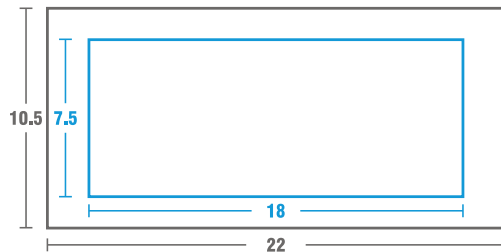

TAPA DL640

MUESTRA IMPRESA

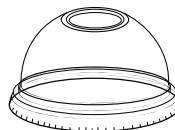

DESCRIPCIÓN DE TAPA:

DL: TAPA TIPO DOMO ABIERTA

TS: TAPA PLANA CON ABERTURA POPOTE

TP: TAPA PLANA CERRADA

PL: TAPA PLANA CERRADA

DIMENSIONES (CM) DS: 8.0, DI: 5.3, C: 22.0, A: 10.5

CLAVES:

DS: DIÁMETRO SUPERIOR

C: CIRCUNFERENCIA

L: LARGO

DI: DIÁMETRO INFERIOR

A: ALTURA

VASOS DE PLÁSTICO CRISTALINOS

CLAVE	DESCRIPCIÓN	MAT
TP12	CRISTALINO 12 - 14oz	PET

ÁREA DE IMPRESIÓN

● Medidas en cm.

A: 5.5, L: 19

● Área del vaso ● Área de impresión

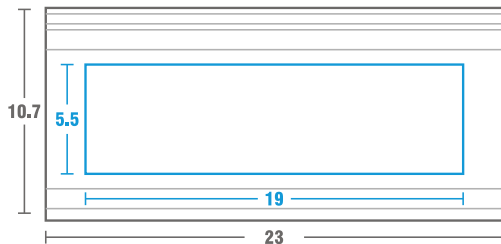
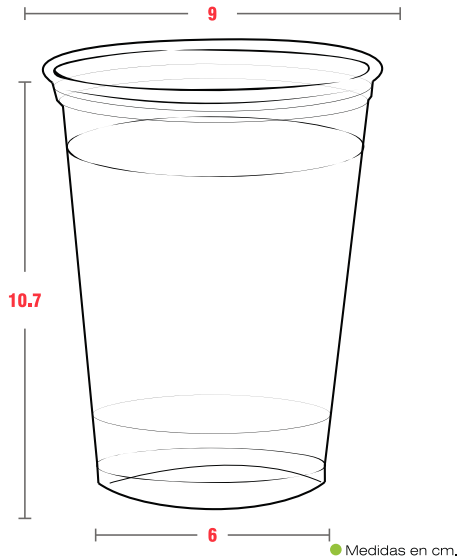

TAPA DL662, 662TS Y 662TP

MUESTRA IMPRESA

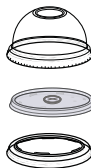

DESCRIPCIÓN DE TAPA:

DL: TAPA TIPO DOMO ABIERTA

TS: TAPA PLANA CON ABERTURA POPOTE

TP: TAPA PLANA CERRADA

PL: TAPA PLANA CERRADA

DIMENSIONES (CM) DS: 9.0, DI: 6.0, C: 23.0, A: 10.7

CLAVES:

DS: DIÁMETRO SUPERIOR
DI: DIÁMETRO INFERIOR

C: CIRCUNFERENCIA
A: ALTURA

L: LARGO

VASOS DE PLÁSTICO CRISTALINOS

CLAVE

DESCRIPCIÓN

MAT

ÁREA DE IMPRESIÓN

● Medidas en cm.

TP16

CRISTALINO 16oz

PET

A: 6.5, L: 19.5

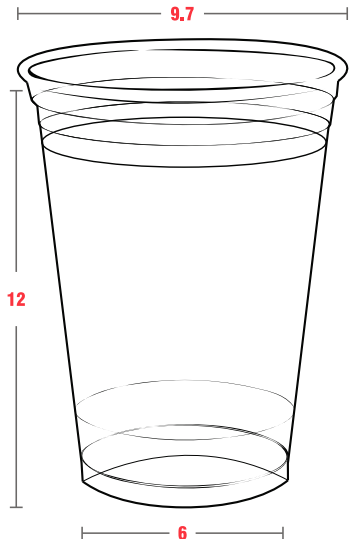

● Medidas en cm.

● Área del vaso ● Área de impresión

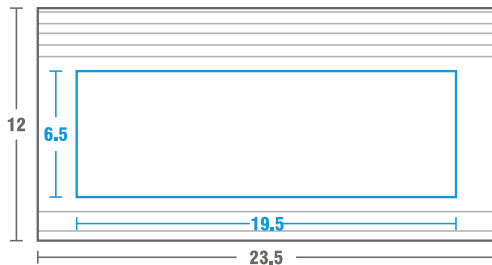

TAPA

DL662, 662TS Y 662TP

MUESTRA IMPRESA

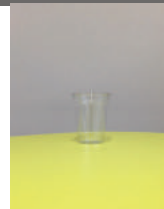
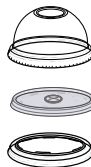

DESCRIPCIÓN DE TAPA:

DL: TAPA TIPO DOMO ABIERTA

TS: TAPA PLANA CON ABERTURA POPOTE

TP: TAPA PLANA CERRADA

PL: TAPA PLANA CERRADA

DIMENSIONES (CM) DS: 9.7, DI: 6.0, C: 23.5, A: 12.0

CLAVES:

DS: DIÁMETRO SUPERIOR
DI: DIÁMETRO INFERIOR

C: CIRCUNFERENCIA
A: ALTURA

L: LARGO

VASOS DE PLÁSTICO CRISTALINOS

CLAVE

DESCRIPCIÓN

MAT

TN20

CRISTALINO 20oz

PET

ÁREA DE IMPRESIÓN

● Medidas en cm.

A: 9.5, L: 21.5

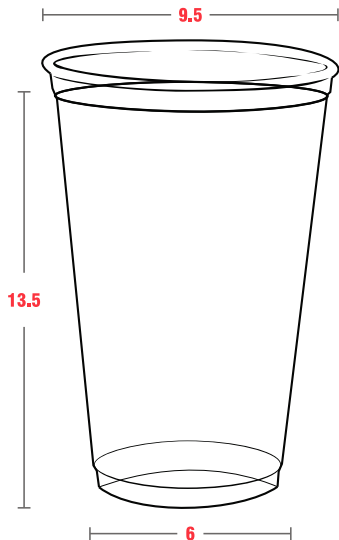

● Medidas en cm.

● Área del vaso ● Área de impresión

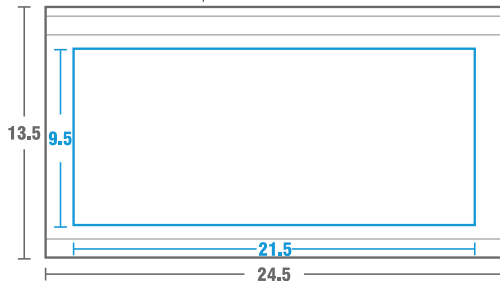

TAPA

DL662, 662TS Y 662TP

MUESTRA IMPRESA

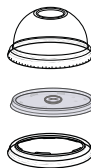

DESCRIPCIÓN DE TAPA:

DL: TAPA TIPO DOMO ABIERTA

TS: TAPA PLANA CON ABERTURA POPOTE

TP: TAPA PLANA CERRADA

PL: TAPA PLANA CERRADA

DIMENSIONES (CM) DS: 9.5, DI: 6.0, C: 24.5, A: 13.5

CLAVES:

DS: DIÁMETRO SUPERIOR
DI: DIÁMETRO INFERIOR

C: CIRCUNFERENCIA
A: ALTURA

L: LARGO

VASOS DE PLÁSTICO CRISTALINOS

CLAVE

DESCRIPCIÓN

MAT

ÁREA DE IMPRESIÓN

● Medidas en cm.

TD24

CRISTALINO 24oz

PET

A: 8, L: 23

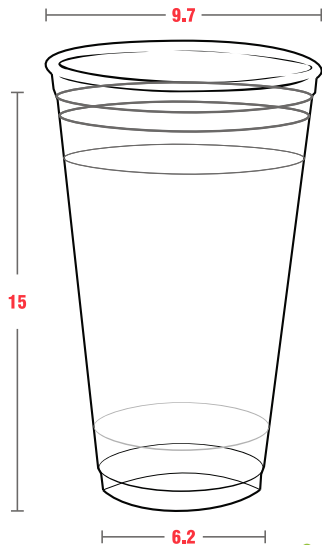

● Área del vaso ● Área de impresión

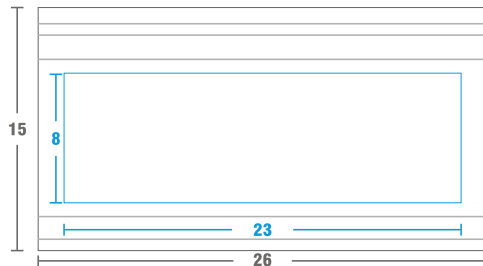

TAPA

DL662, 662TS Y 662TP

MUESTRA IMPRESA

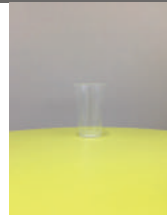
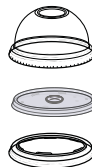

● Medidas en cm.

DESCRIPCIÓN DE TAPA:

DL: TAPA TIPO DOMO ABIERTA

TS: TAPA PLANA CON ABERTURA POPOTE

TP: TAPA PLANA CERRADA

PL: TAPA PLANA CERRADA

DIMENSIONES (CM) DS: 9.7, DI: 6.2, C: 26.0, A: 15.5

CLAVES:

DS: DIÁMETRO SUPERIOR

C: CIRCUNFERENCIA

L: LARGO

DI: DIÁMETRO INFERIOR

A: ALTURA

VASOS DE PLÁSTICO CRISTALINOS

CLAVE

DESCRIPCIÓN

MAT

ÁREA DE IMPRESIÓN

● Medidas en cm.

TC32

CRISTALINO 32oz

PET

A: 8, L: 23

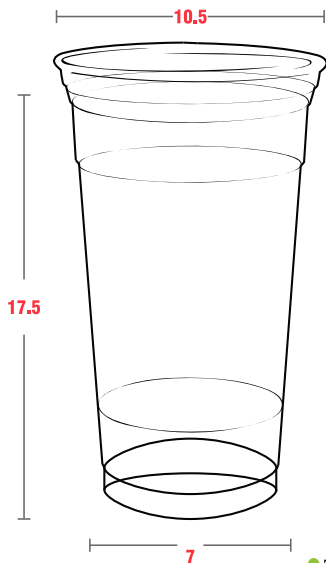

● Medidas en cm.

● Área del vaso ● Área de impresión

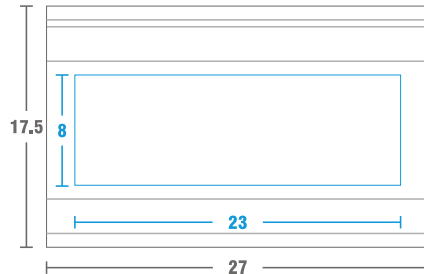

TAPA 636TS

MUESTRA IMPRESA

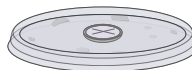

DESCRIPCIÓN DE TAPA:

DL: TAPA TIPO DOMO ABIERTA

TS: TAPA PLANA CON ABERTURA POPOTE

TP: TAPA PLANA CERRADA

PL: TAPA PLANA CERRADA

DIMENSIONES (CM) DS: 10.5, DI: 7, C: 27.0, A: 17.5

CLAVES:

DS: DIÁMETRO SUPERIOR
DI: DIÁMETRO INFERIOR

C: CIRCUNFERENCIA
A: ALTURA

L: LARGO



MexCup®

VASOS DE PLÁSTICO TRASLUCIDOS

VASOS DE PLÁSTICO TRASLUCIDOS

CLAVE

DESCRIPCIÓN

MAT

ÁREA DE IMPRESIÓN

● Medidas en cm.

P100

TRASLUCIDO 1oz

PS

A: 1.5, L: 7.5

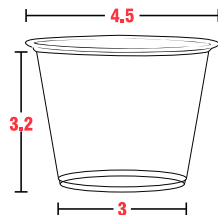

● Medidas en cm.

● Área del vaso ● Área de impresión

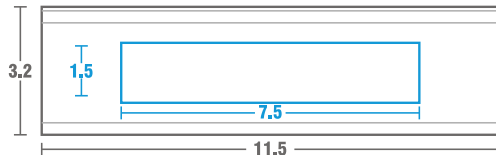

TAPA PL1

MUESTRA IMPRESA



DESCRIPCIÓN DE TAPA:

DL: TAPA TIPO DOMO ABIERTA

TS: TAPA PLANA CON ABERTURA POPOTE

TP: TAPA PLANA CERRADA

PL: TAPA PLANA CERRADA

DIMENSIONES (CM) DS: 4.5, DI: 3.0, C: 11.5, A: 3.2

CLAVES:

DS: DIÁMETRO SUPERIOR
DI: DIÁMETRO INFERIOR

C: CIRCUNFERENCIA
A: ALTURA

L: LARGO

VASOS DE PLÁSTICO TRASLUCIDOS

CLAVE	DESCRIPCIÓN	MAT	ÁREA DE IMPRESIÓN	● Medidas en cm.
P200	TRASLUCIDO 2oz	PS	A: 1.8, L: 12	

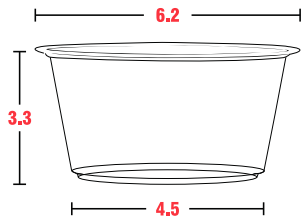

● Medidas en cm.

● Área del vaso ● Área de impresión

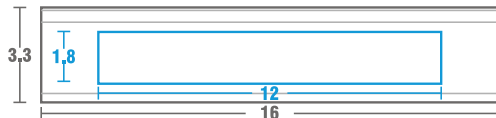

TAPA	PL1	MUESTRA IMPRESA
------	-----	-----------------

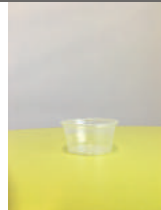

DESCRIPCIÓN DE TAPA:

- DL: TAPA TIPO DOMO ABIERTA
- TS: TAPA PLANA CON ABERTURA POPOTE
- TP: TAPA PLANA CERRADA
- PL: TAPA PLANA CERRADA

DIMENSIONES (CM) DS: 6.2, DI: 4.5, C: 16.0, A: 3.3

CLAVES:

DS: DIÁMETRO SUPERIOR
DI: DIÁMETRO INFERIOR

C: CIRCUNFERENCIA
A: ALTURA

L: LARGO

VASOS DE PLÁSTICO TRASLUCIDOS

CLAVE

DESCRIPCIÓN

MAT

ÁREA DE IMPRESIÓN

● Medidas en cm

4CH

TRASLUCIDO 4oz

PP

A: 2.5, L: 12.5

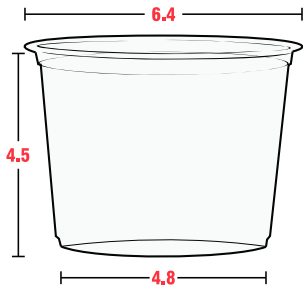

● Medidas en cm.

● Área del vaso ● Área de impresión

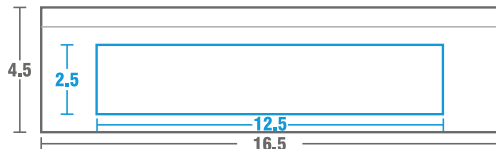

TAPA XXXXX

MUESTRA IMPRESA

NO
APLICA



DESCRIPCIÓN DE TAPA:

DL: TAPA TIPO DOMO ABIERTA

TS: TAPA PLANA CON ABERTURA POPOTE

TP: TAPA PLANA CERRADA

PL: TAPA PLANA CERRADA

DIMENSIONES (CM) DS: 6.4, DI: 4.8, C: 16.5, A: 4.5

CLAVES:

DS: DIÁMETRO SUPERIOR
DI: DIÁMETRO INFERIOR

C: CIRCUNFERENCIA
A: ALTURA

L: LARGO

VASOS DE PLÁSTICO TRASLUCIDOS

CLAVE	DESCRIPCIÓN	MAT	ÁREA DE IMPRESIÓN
VPR10L	TRASLUCIDO 10oz	PP	A: 7, L: 18

● Medidas en cm.

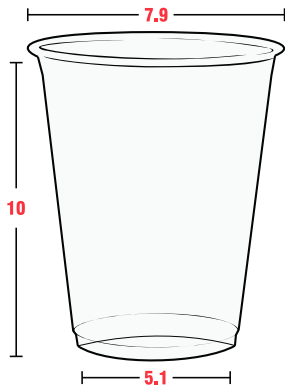

● Medidas en cm.

● Área del vaso ● Área de impresión

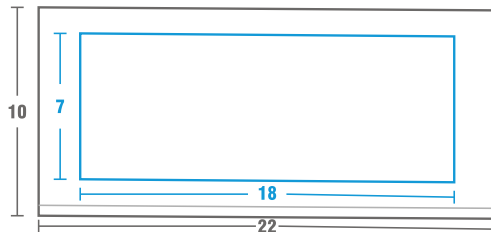

TAPA M600S

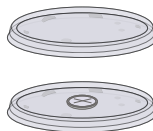

MUESTRA IMPRESA



DESCRIPCIÓN DE TAPA:

- DL: TAPA TIPO DOMO ABIERTA
- TS: TAPA PLANA CON ABERTURA POPOTE
- TP: TAPA PLANA CERRADA
- PL: TAPA PLANA CERRADA

DIMENSIONES (CM) DS: 7.9, DI: 5.1, C: 22.0, A: 10.0

CLAVES:

DS: DIÁMETRO SUPERIOR
DI: DIÁMETRO INFERIOR

C: CIRCUNFERENCIA
A: ALTURA

L: LARGO

VASOS DE PLÁSTICO TRASLUCIDOS

CLAVE

12PX

DESCRIPCIÓN

TRASLUCIDO 12oz

MAT

PP

ÁREA DE IMPRESIÓN

A: 6, L: 19.5

● Medidas en cm.

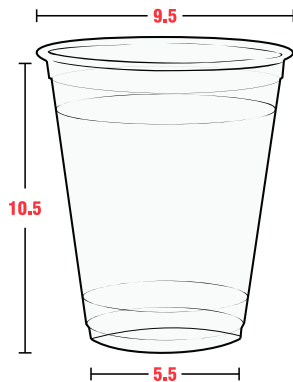

● Medidas en cm.

● Área del vaso ● Área de impresión

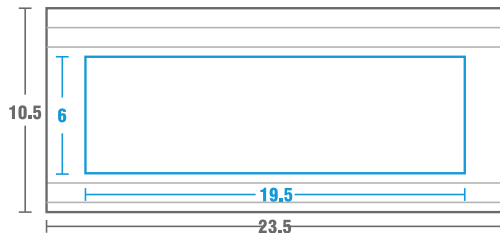

TAPA DL626, 626TS Y 626TP

MUESTRA IMPRESA

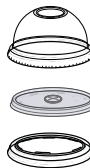

DESCRIPCIÓN DE TAPA:

DL: TAPA TIPO DOMO ABIERTA

TS: TAPA PLANA CON ABERTURA POPOTE

TP: TAPA PLANA CERRADA

PL: TAPA PLANA CERRADA

DIMENSIONES (CM) DS: 9.5, DI: 5.5, C: 23.5, A: 10.5

CLAVES:

DS: DIÁMETRO SUPERIOR
DI: DIÁMETRO INFERIOR

C: CIRCUNFERENCIA
A: ALTURA

L: LARGO

VASOS DE PLÁSTICO TRASLUCIDOS

CLAVE

DESCRIPCIÓN

MAT

ÁREA DE IMPRESIÓN

● Medidas en cm.

16PX

TRASLUCIDO 16oz

PP

A: 6.5, L: 19.5

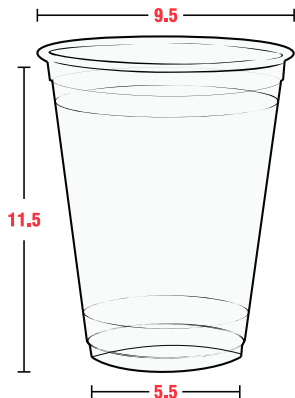

● Medidas en cm.

● Área del vaso ● Área de impresión

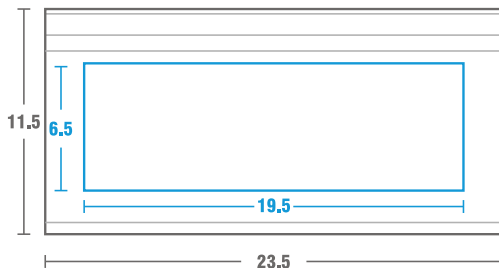

TAPA

DL626, 626TS Y 626TP

MUESTRA IMPRESA

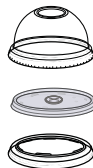

DESCRIPCIÓN DE TAPA:

DL: TAPA TIPO DOMO ABIERTA

TS: TAPA PLANA CON ABERTURA POPOTE

TP: TAPA PLANA CERRADA

PL: TAPA PLANA CERRADA

DIMENSIONES (CM) DS: 9.5, DI: 5.5, C: 23.5, A: 11.5

CLAVES:

DS: DIÁMETRO SUPERIOR
DI: DIÁMETRO INFERIOR

C: CIRCUNFERENCIA
A: ALTURA

L: LARGO

VASOS DE PLÁSTICO TRASLUCIDOS

CLAVE	DESCRIPCIÓN	MAT	ÁREA DE IMPRESIÓN
VPR16L	TRASLUCIDO 16oz LG	PP	A: 9, L: 19.5

● Medidas en cm.

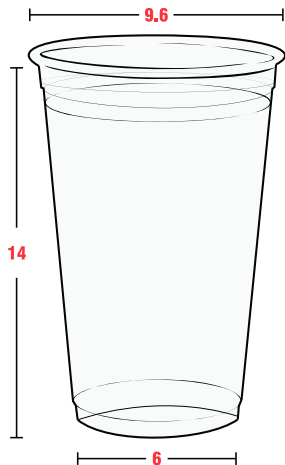

● Medidas en cm.

● Área del vaso ● Área de impresión

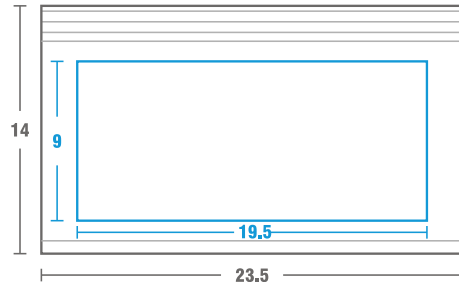

TAPA XXXXX

MUESTRA IMPRESA

NO
APLICA



DESCRIPCIÓN DE TAPA:

DL: TAPA TIPO DOMO ABIERTA

TS: TAPA PLANA CON ABERTURA POPOTE

TP: TAPA PLANA CERRADA

PL: TAPA PLANA CERRADA

DIMENSIONES (CM) DS: 9.6, DI: 6.0, C: 23.5, A: 14.0

CLAVES:

DS: DIÁMETRO SUPERIOR
DI: DIÁMETRO INFERIOR

C: CIRCUNFERENCIA
A: ALTURA

L: LARGO

VASOS DE PLÁSTICO TRASLUCIDOS

CLAVE

DESCRIPCIÓN

MAT

ÁREA DE IMPRESIÓN

● Medidas en cm.

PX20

TRASLUCIDO 20oz

PP

A: 7.5, L: 20

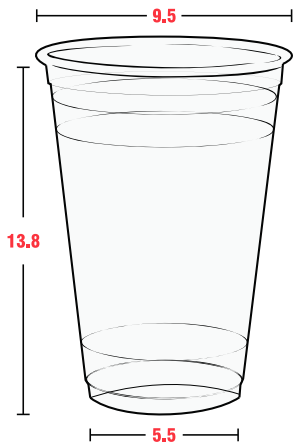

● Medidas en cm.

● Área del vaso ● Área de impresión

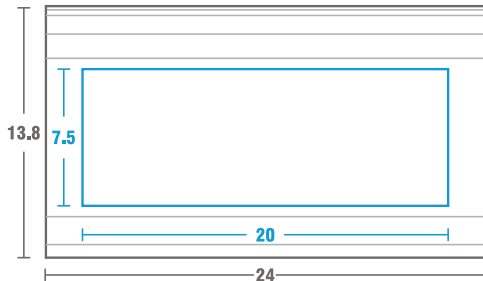

TAPA DL626, 626TS Y 626TP

MUESTRA IMPRESA

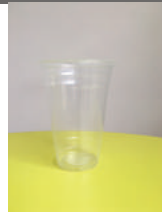
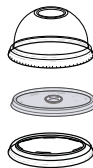

DESCRIPCIÓN DE TAPA:

DL: TAPA TIPO DOMO ABIERTA

TS: TAPA PLANA CON ABERTURA POPOTE

TP: TAPA PLANA CERRADA

PL: TAPA PLANA CERRADA

DIMENSIONES (CM) DS: 9.5, DI: 5.5, C: 24.0, A: 13.8

CLAVES:

DS: DIÁMETRO SUPERIOR
DI: DIÁMETRO INFERIOR

C: CIRCUNFERENCIA
A: ALTURA

L: LARGO

VASOS DE PLÁSTICO TRASLUCIDOS

CLAVE

DESCRIPCIÓN

MAT

ÁREA DE IMPRESIÓN

● Medidas en cm.

PX24

TRASLUCIDO 24oz

PP

A: 9, L: 20.5

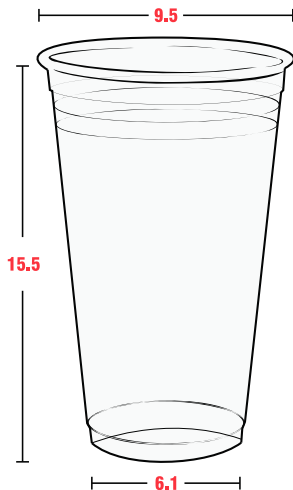

● Medidas en cm.

● Área del vaso ● Área de impresión

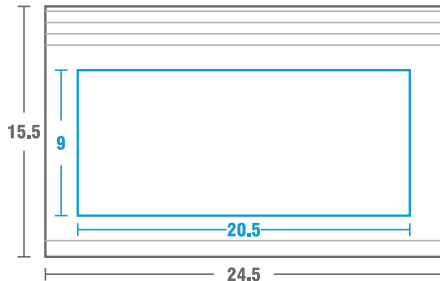

TAPA

DL626, 626TS Y 626TP

MUESTRA IMPRESA

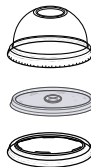

DESCRIPCIÓN DE TAPA:

DL: TAPA TIPO DOMO ABIERTA

TS: TAPA PLANA CON ABERTURA POPOTE

TP: TAPA PLANA CERRADA

PL: TAPA PLANA CERRADA

DIMENSIONES (CM)

DS: 9.5, DI: 6.1, C: 24.0, A: 15.5

CLAVES:

DS: DIÁMETRO SUPERIOR
DI: DIÁMETRO INFERIOR

C: CIRCUNFERENCIA
A: ALTURA

L: LARGO

VASOS DE PLÁSTICO TRASLUCIDOS

CLAVE

32P

DESCRIPCIÓN

TRASLUCIDO 32oz

MAT

PP

ÁREA DE IMPRESIÓN

A: 9, L: 24

● Medidas en cm.

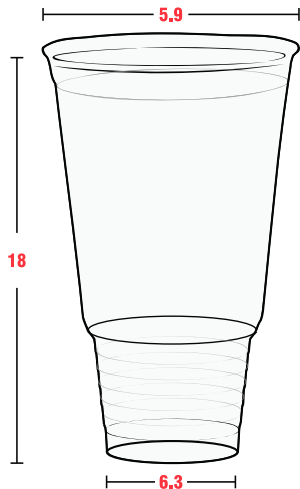

● Medidas en cm.

● Área del vaso ● Área de impresión

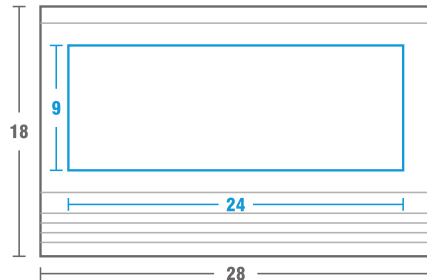

TAPA

LN44

MUESTRA IMPRESA



DIMENSIONES (CM) DS: 10.2, DI: 6.3, C: 28.0, A: 18.0

CLAVES:

DS: DIÁMETRO SUPERIOR
DI: DIÁMETRO INFERIOR

C: CIRCUNFERENCIA
A: ALTURA

L: LARGO

DESCRIPCIÓN DE TAPA:

DL: TAPA TIPO DOMO ABIERTA

TS: TAPA PLANA CON ABERTURA POPOTE

TP: TAPA PLANA CERRADA

PL: TAPA PLANA CERRADA